

2. ВЈЕЖБА

МАСИВНИ, ЗИДАНИ КОНСТРУКТИВНИ СКЛОП

*Аутори материјала за вјежбе:
Уна Окиљ, М. Арх.
Слободан Пеулић, М. Арх.
*Забрањена употреба и прерада материјала
без сагласности аутора.*

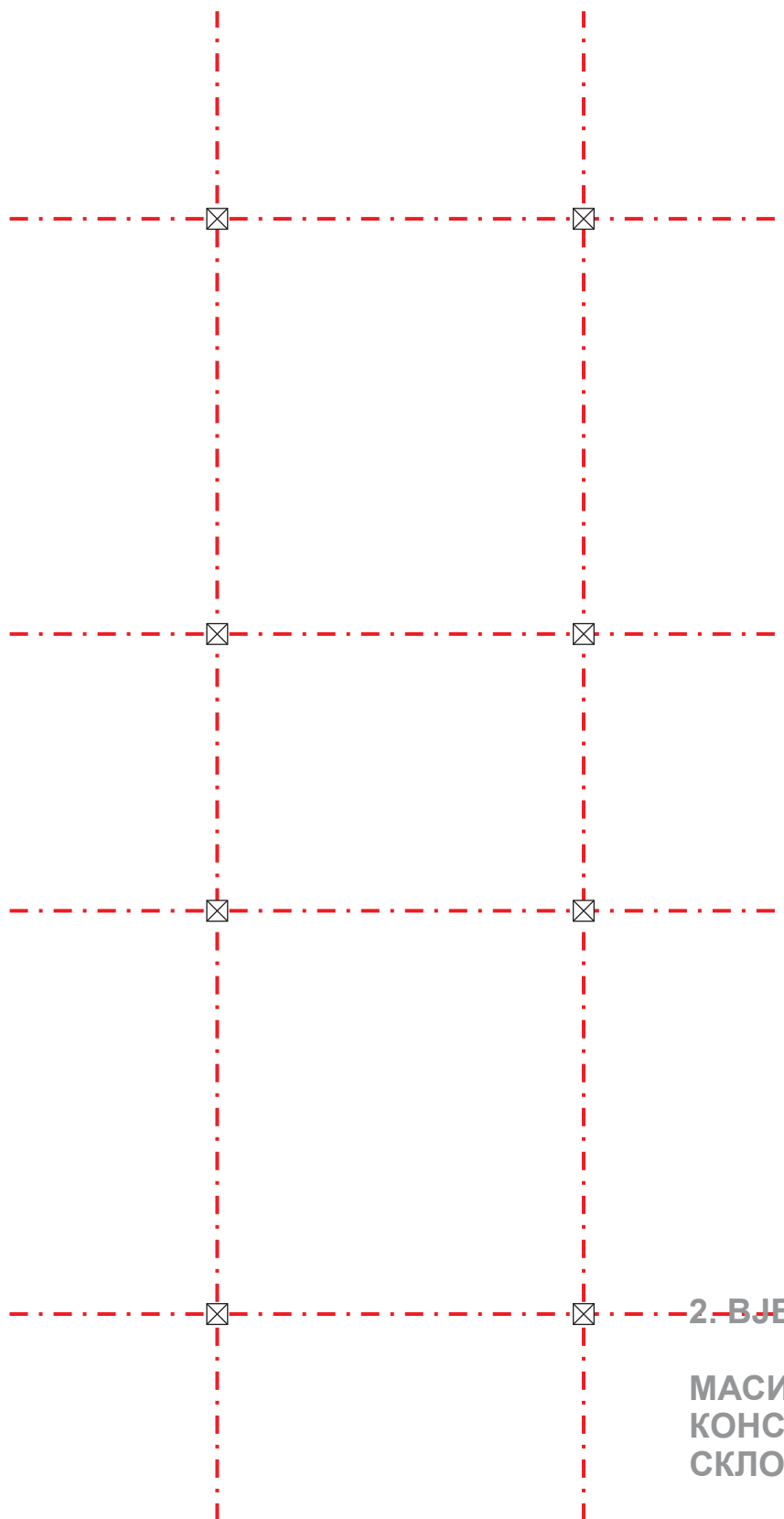

2. ВЈЕЖБА

МАСИВНИ, ЗИДАНИ КОНСТРУКТИВНИ СКЛОП

Аутори материјала за вјежбе:
Уна Окиљ, М. Арх.
Слободан Пеулић, М. Арх.
**Забрањена употреба и прерада материјала
без сагласности аутора.*

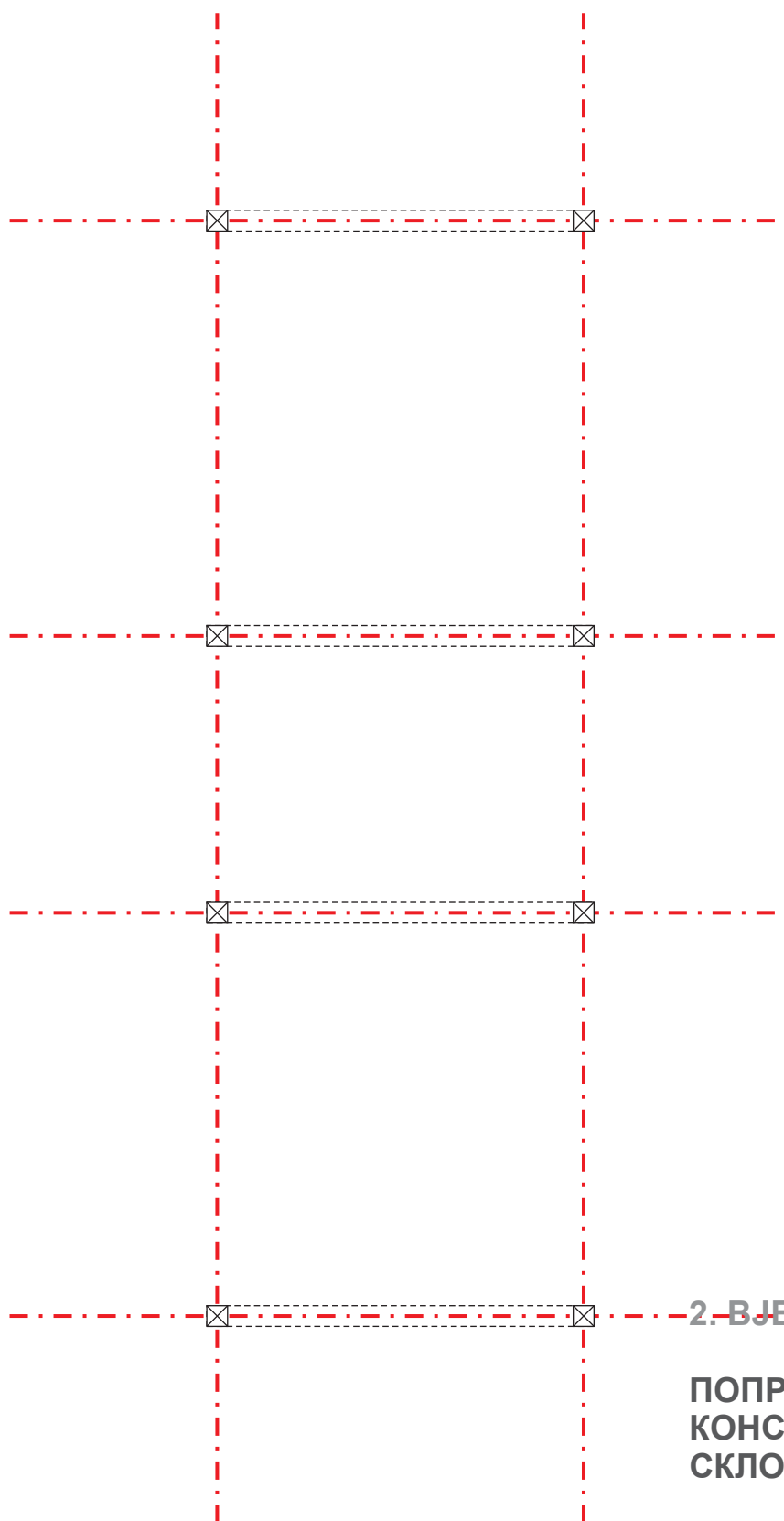

2. ВЈЕЖБА

ПОПРЕЧНИ КОНСТРУКТИВНИ СКЛОП

Аутори материјала за вјежбе:
Уна Окиљ, М. Арх.
Слободан Пеулић, М. Арх.
*Забрањена употреба и прерада материјала
без сагласности аутора.

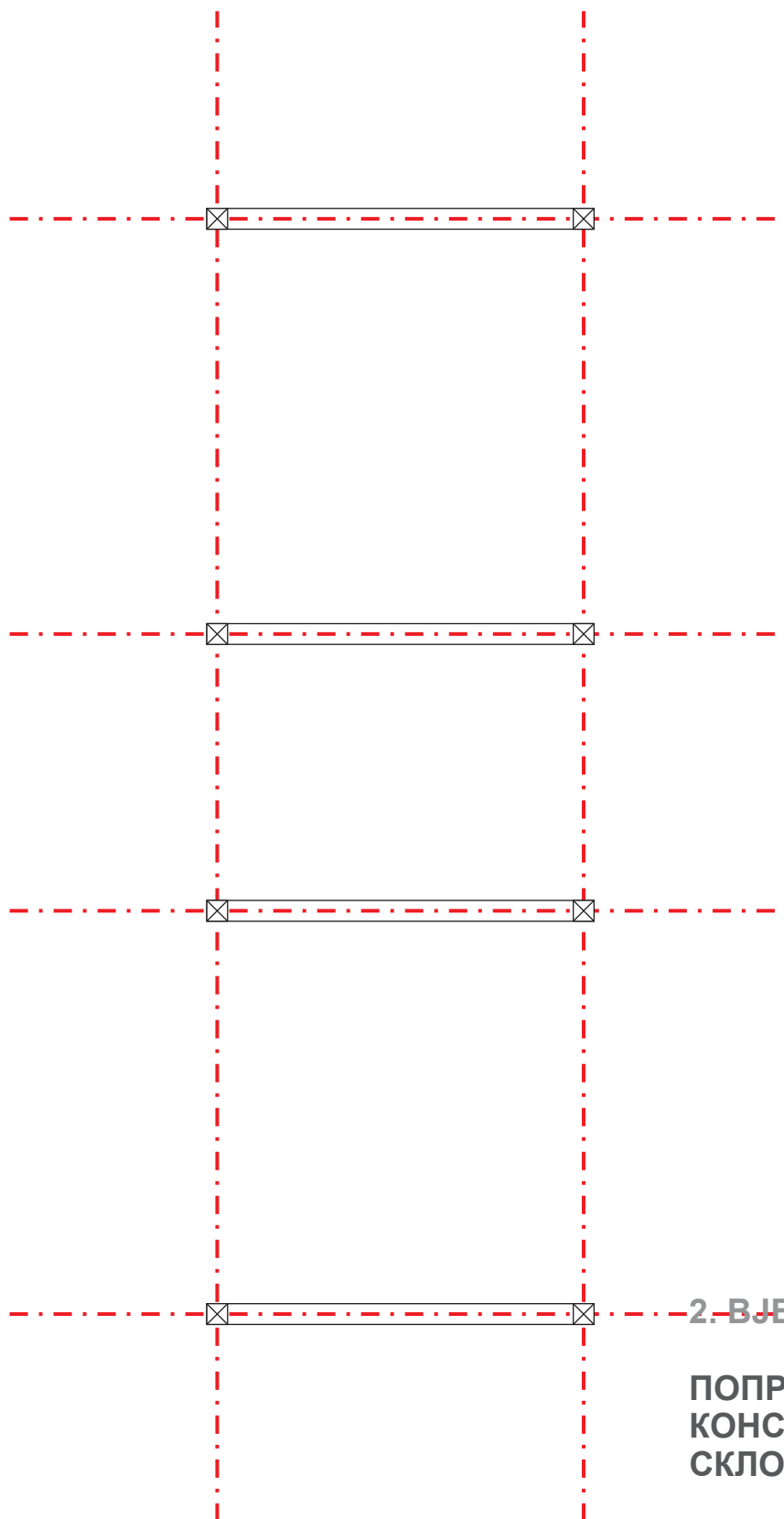

2. ВЈЕЖБА

ПОПРЕЧНИ КОНСТРУКТИВНИ СКЛОП

Аутори материјала за вјежбе:
Уна Окиљ, М. Арх.
Слободан Пеулић, М. Арх.
*Забрањена употреба и прерада материјала
без сагласности аутора.

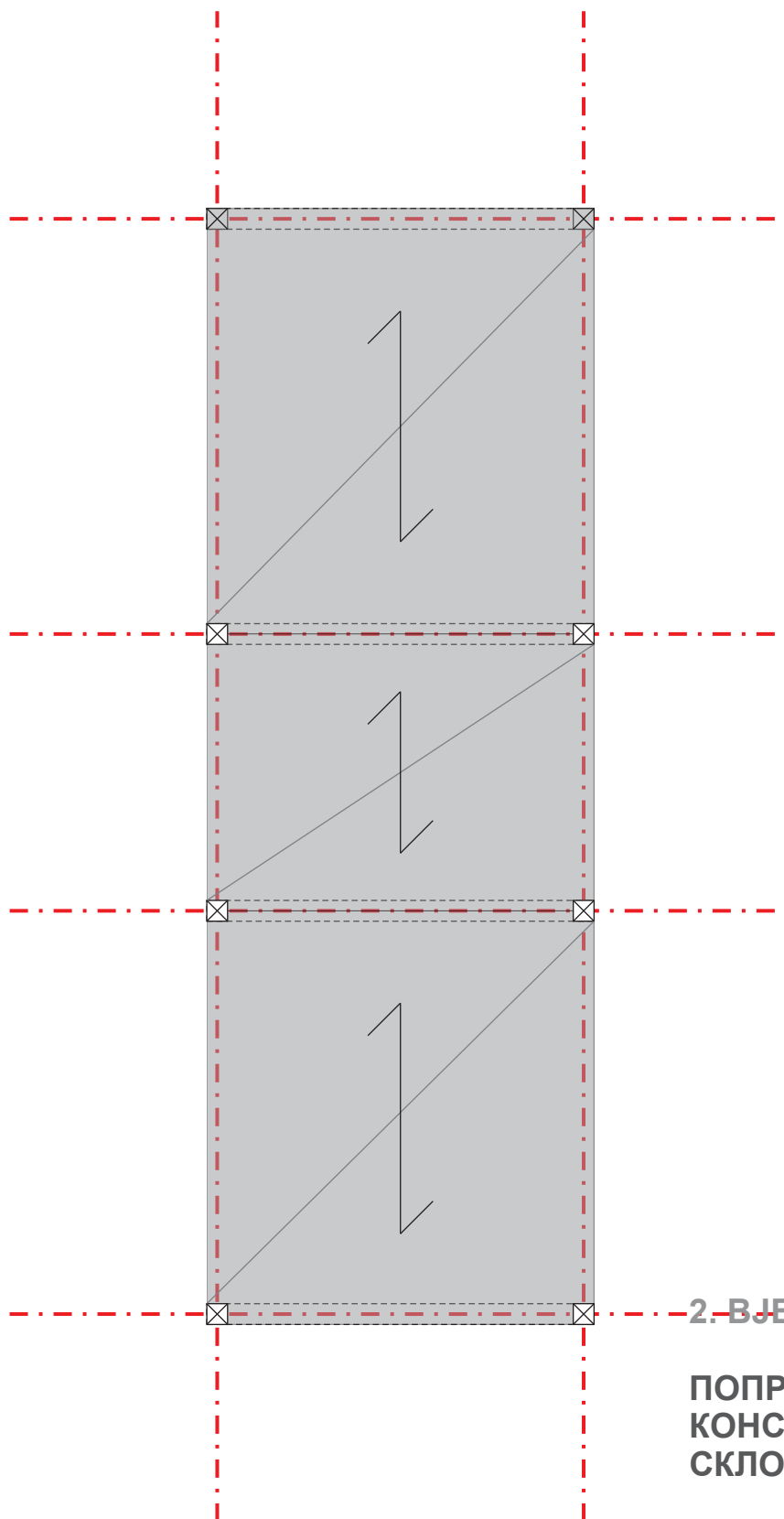

2. ВЈЕЖБА

ПОПРЕЧНИ КОНСТРУКТИВНИ СКЛОП

Аутори материјала за вјежбе:
Уна Окиљ, М. Арх.
Слободан Пеулић, М. Арх.
*Забрањена употреба и прерада материјала
без сагласности аутора.

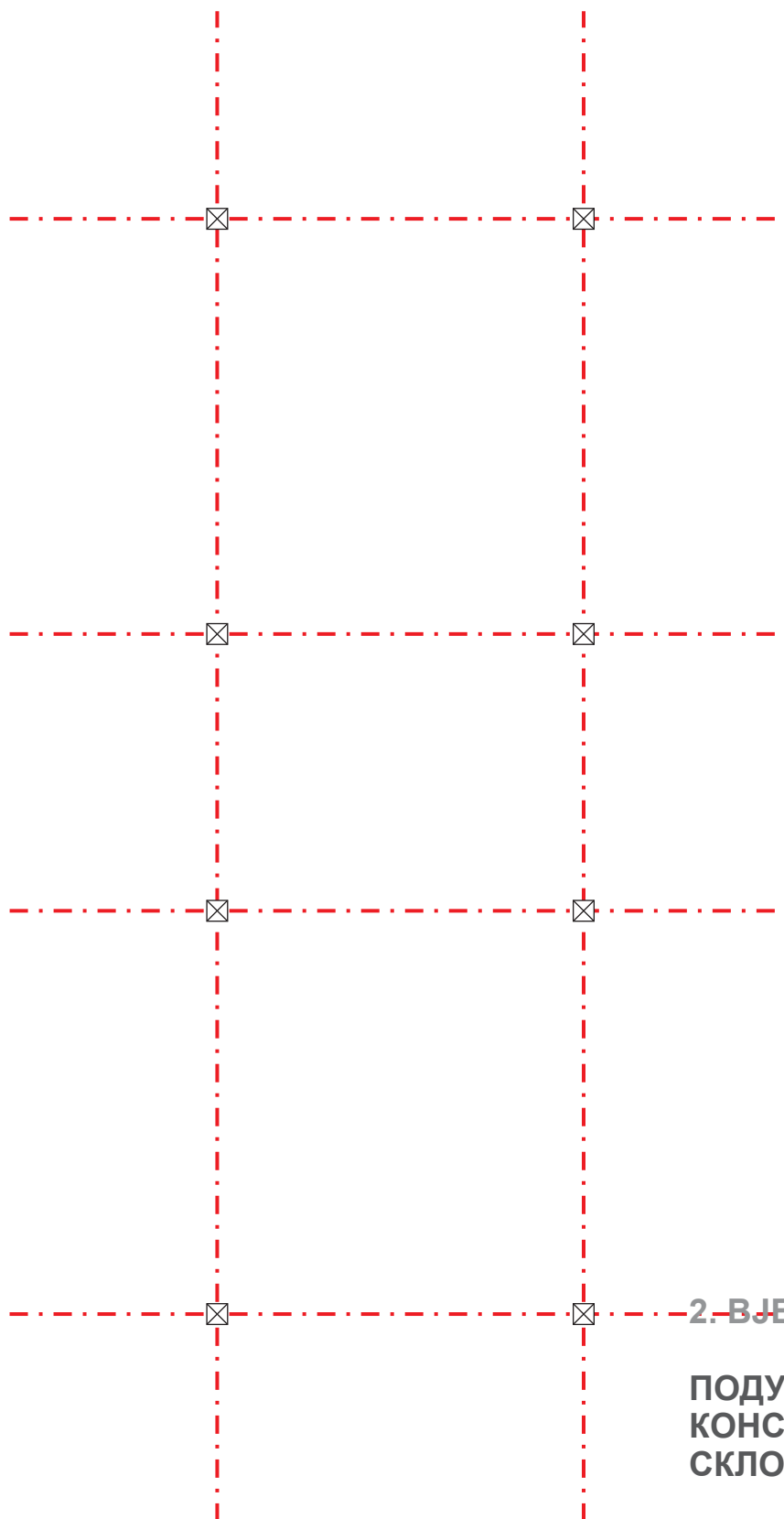

2. ВЈЕЖБА

ПОДУЖНИ КОНСТРУКТИВНИ СКЛОП

Автори материјала за вјежбе:
Уна Окиљ, М. Арх.
Слободан Пеулић, М. Арх.
*Забрањена употреба и прерада материјала
без сагласности аутора.

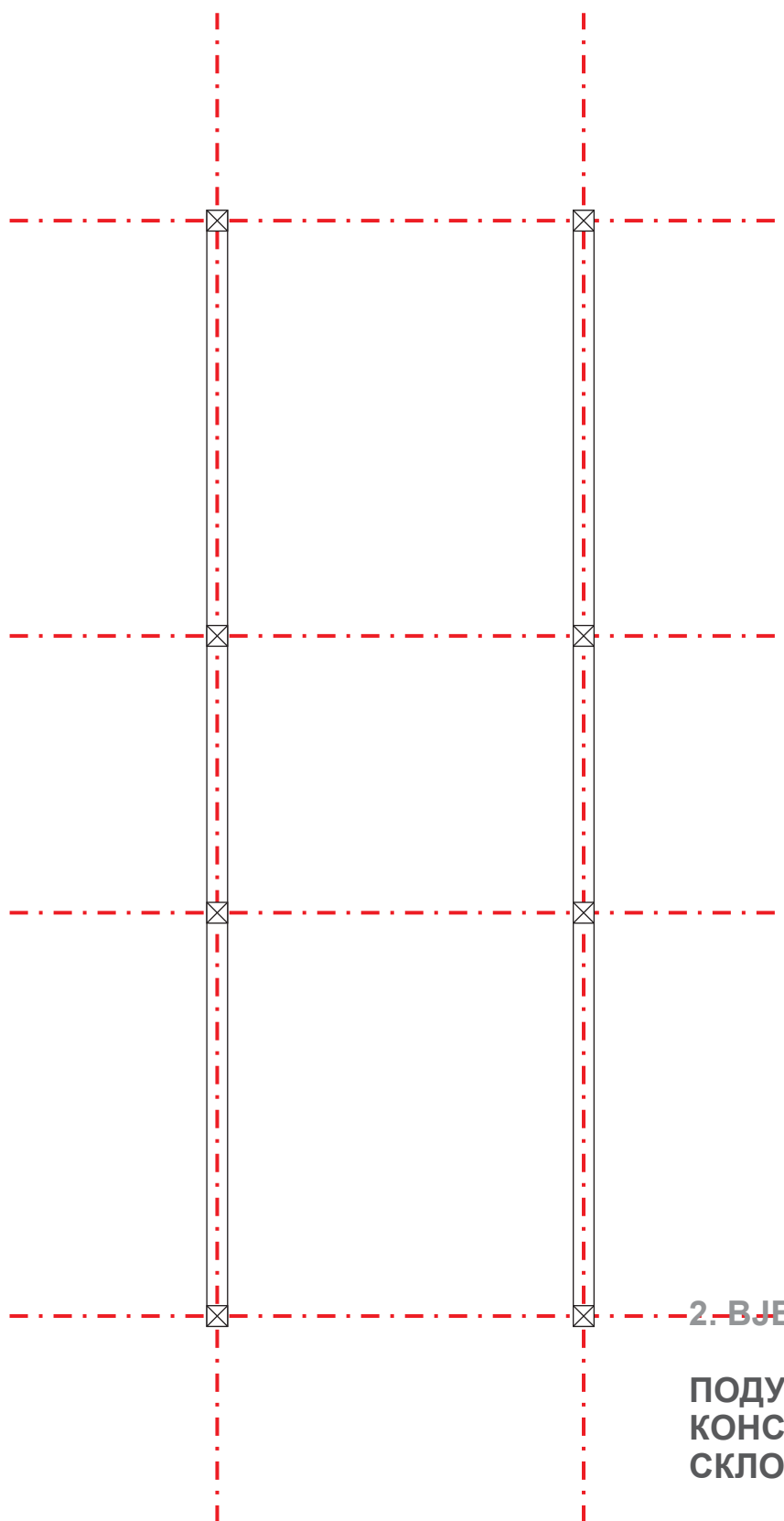

2. ВЈЕЖБА

ПОДУЖНИ КОНСТРУКТИВНИ СКЛОП

Автори материјала за вјежбе:
Уна Окиљ, М. Арх.
Слободан Пеулић, М. Арх.
*Забрањена употреба и прерада материјала
без сагласности аутора.

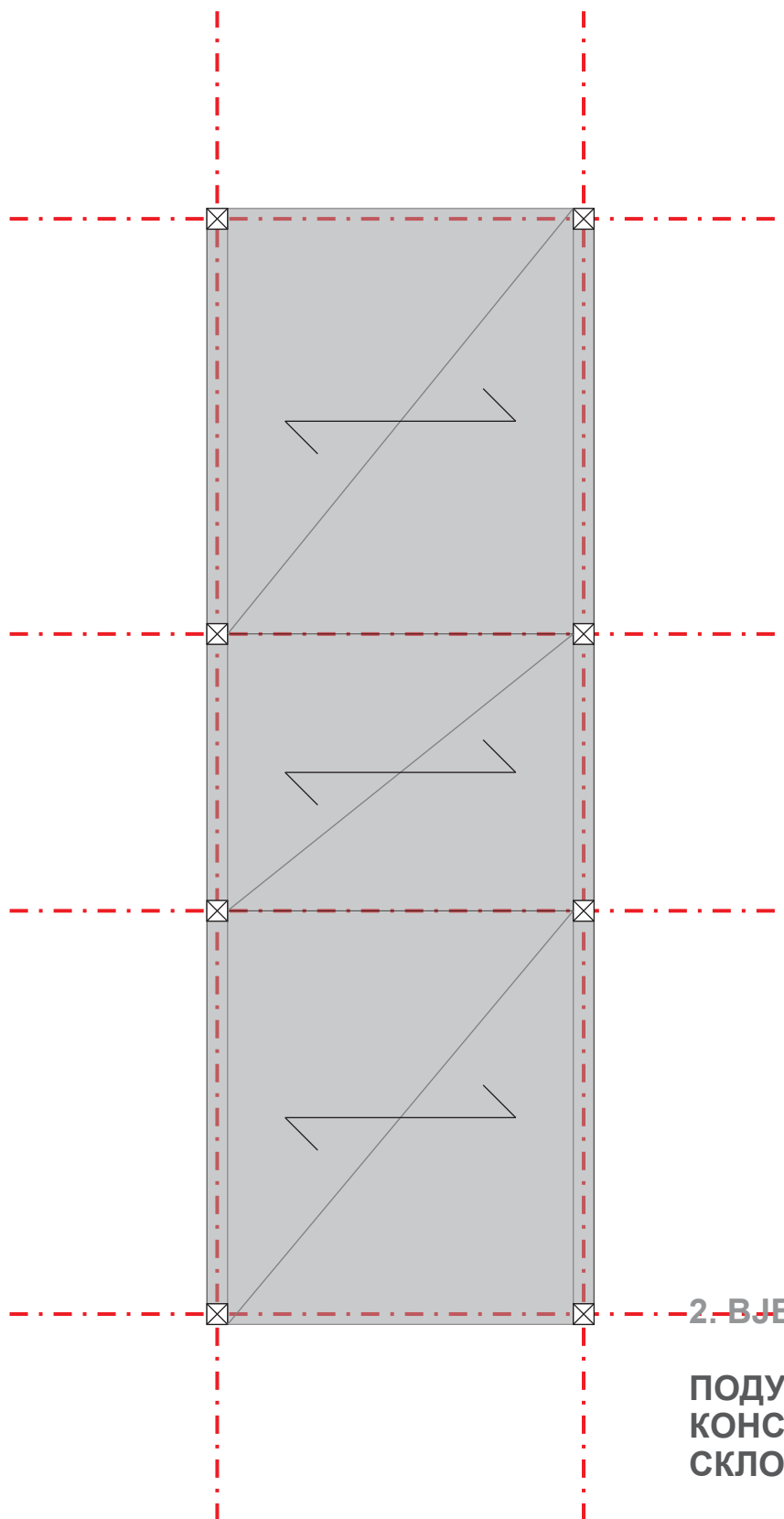

2. ВЈЕЖБА

ПОДУЖНИ КОНСТРУКТИВНИ СКЛОП

Аутори материјала за вјежбе:
Уна Окиљ, М. Арх.
Слободан Пеулић, М. Арх.
**Забрањена употреба и прерада материјала
без сагласности аутора.*

ОСНОВА СПРАТА

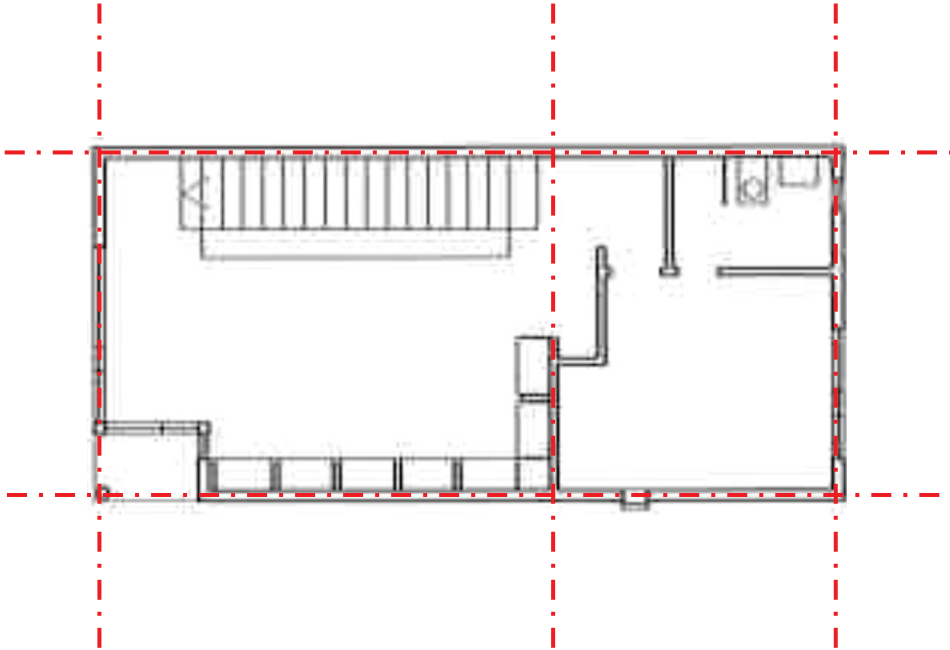

ОСНОВА ПРИЗЕМЉА

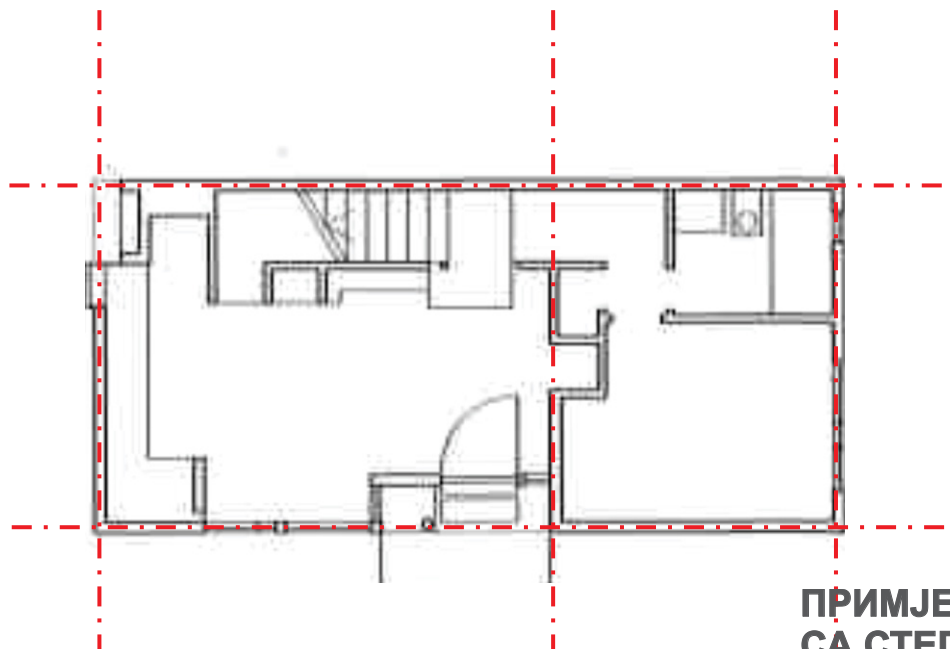

**ПРИМЈЕР
СА СТЕПЕНИЦАМА**

**КУЋА 02: House in Toronto /
Shim - Sutcliffe Architects**
Christian Schittich: *Single Family Houses*

Аутори материјала за вјежбе:
Уна Окиљ, М. Арх.
Слободан Пеулић, М. Арх.
*Забрањена употреба и прерада материјала
без сагласности аутора.

ОСНОВА СПРАТА

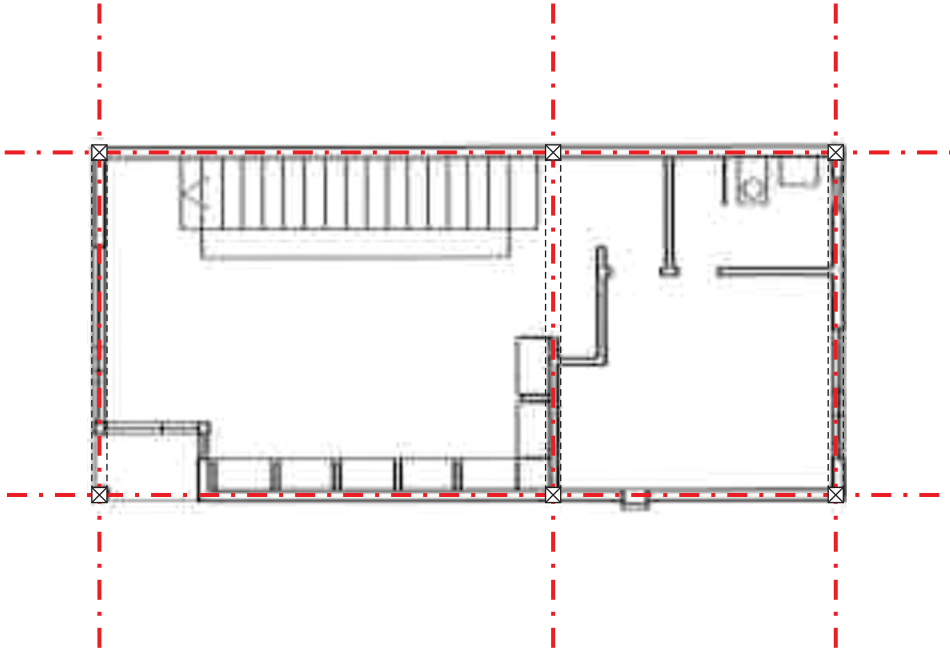

ОСНОВА ПРИЗЕМЉА

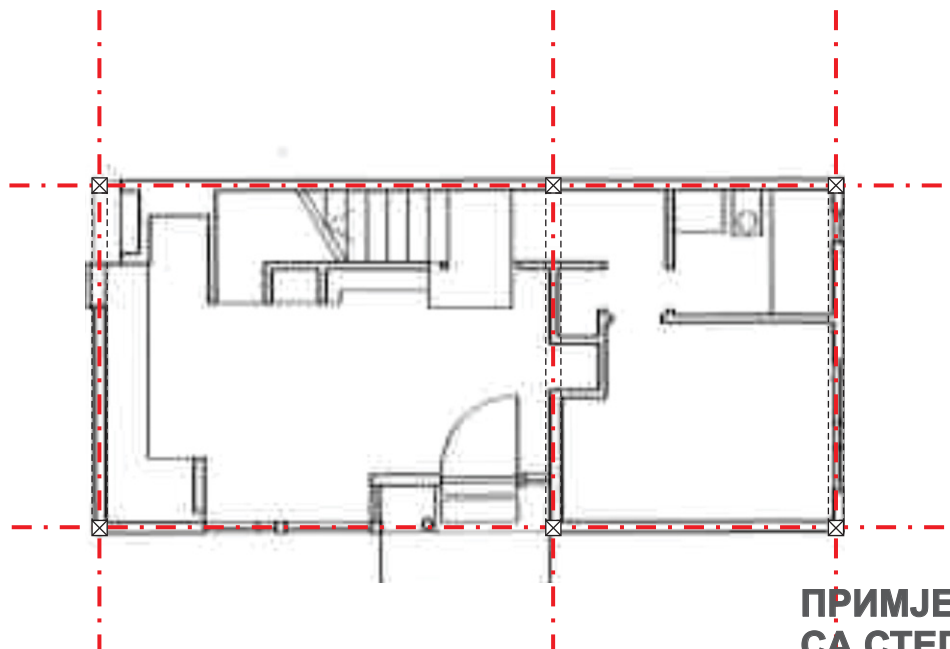

**ПРИМЈЕР
СА СТЕПЕНИЦАМА**

ПОПРЕЧНИ КОНСТРУКТИВНИ СКЛОП

КУЋА 02: *House in Toronto /
Shim - Sutcliffe Architects*
Christian Schittich: *Single Family Houses*

Аутори материјала за вјежбе:
Уна Окиљ, М. Арх.
Слободан Пеулић, М. Арх.
*Забрањена употреба и прерада материјала
без сагласности аутора.

ОСНОВА СПРАТА

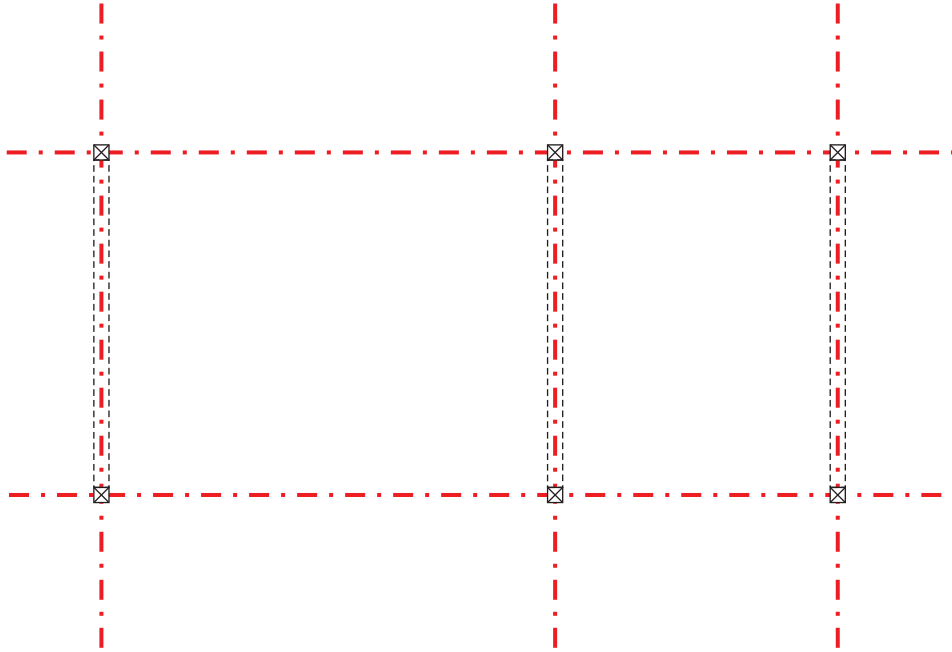

ОСНОВА ПРИЗЕМЉА

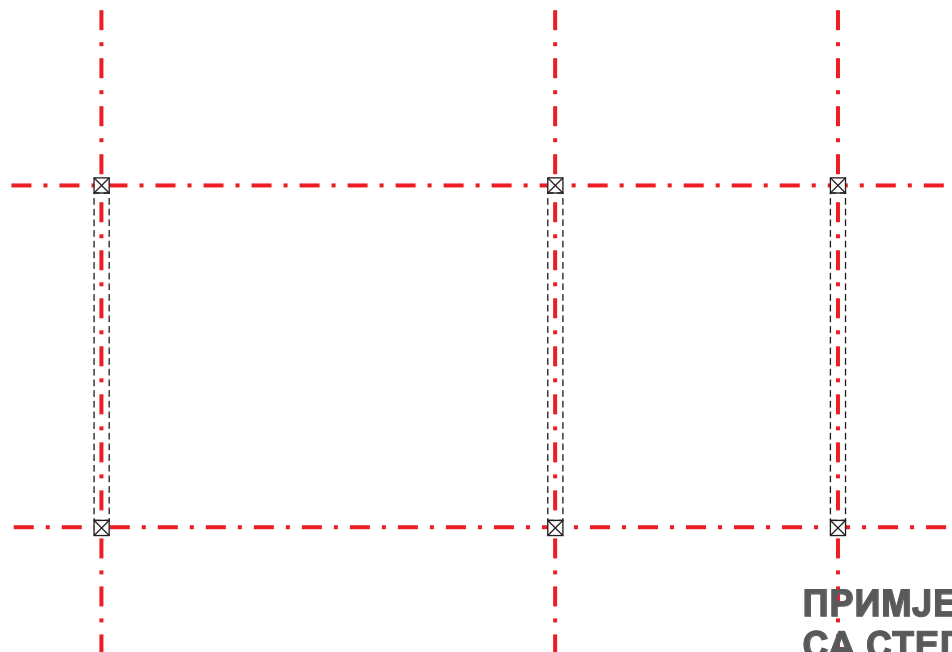

**ПРИМЈЕР
СА СТЕПЕНИЦАМА**

ПОПРЕЧНИ КОНСТРУКТИВНИ СКЛОП

КУЋА 02: *House in Toronto /
Shim - Sutcliffe Architects*
Christian Schittich: *Single Family Houses*

Аутори материјала за вјежбе:
Уна Окиљ, М. Арх.
Слободан Пеулић, М. Арх.
*Забрањена употреба и прерада материјала
без сагласности аутора.

ОСНОВА СПРАТА

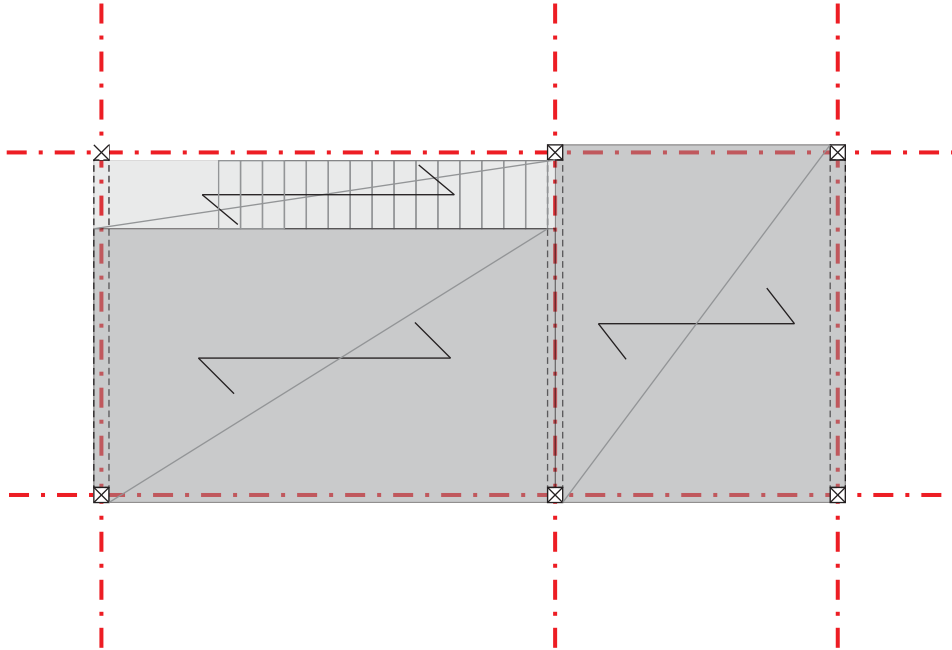

ОСНОВА ПРИЗЕМЉА

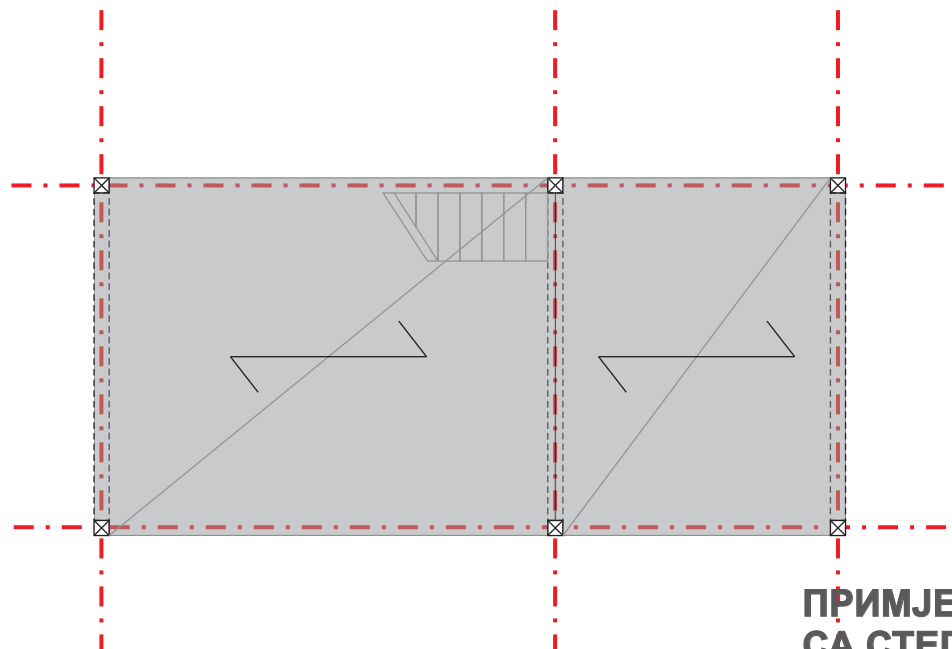

**ПРИМЈЕР
СА СТЕПЕНИЦАМА**

ПОПРЕЧНИ КОНСТРУКТИВНИ СКЛОП

КУЋА 02: *House in Toronto /
Shim - Sutcliffe Architects*
Christian Schittich: *Single Family Houses*

Аутори материјала за вјежбе:
Уна Окиљ, М. Арх.
Слободан Пеулић, М. Арх.
*Забрањена употреба и прерада материјала
без сагласности аутора.

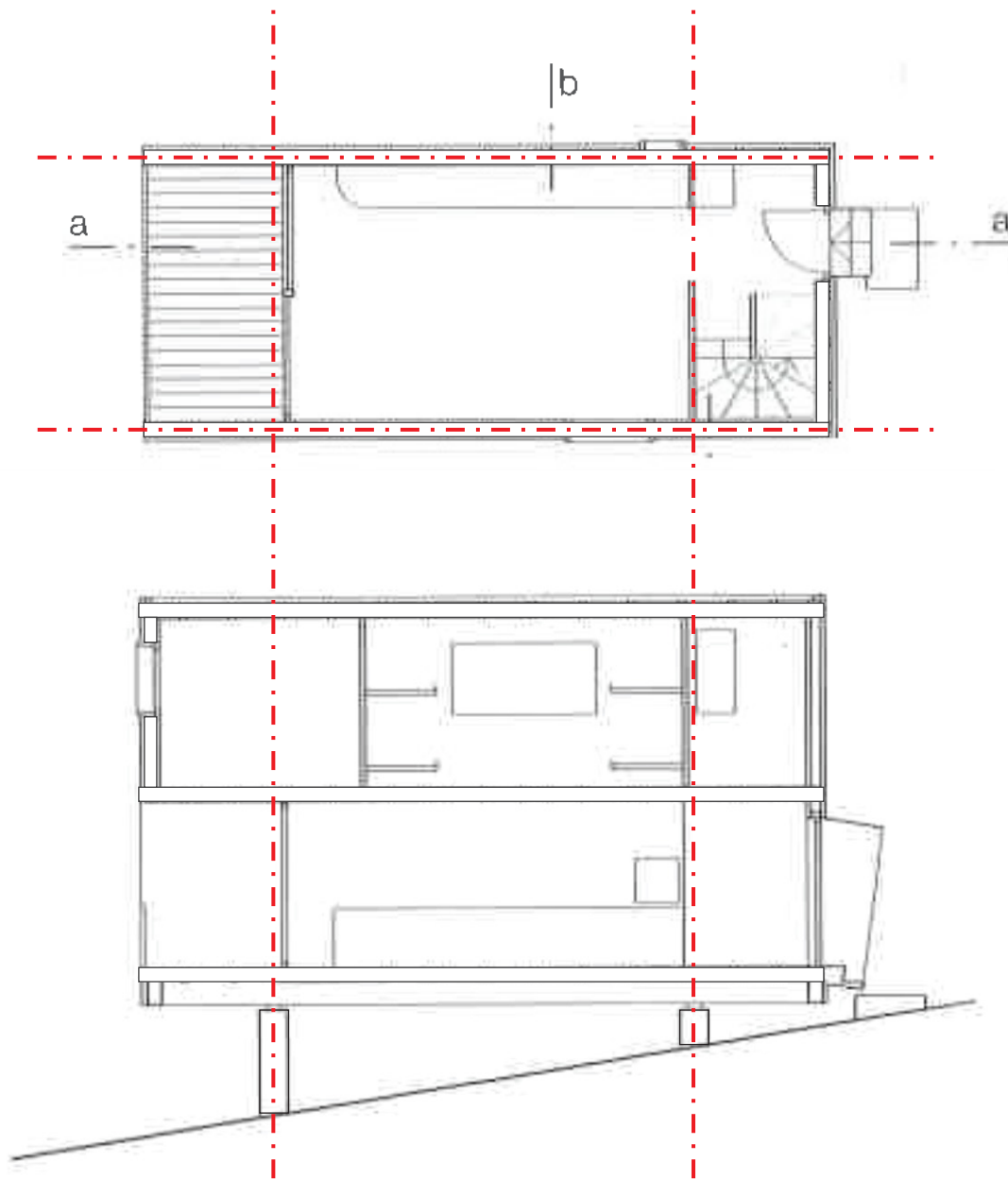

ПРИМЈЕР СА ПРЕПУСТОМ

КУЋА 08: *Weekend House in Vellemaggia /*
Roberto Briccola
Christian Schittich: Building simply

Аутори материјала за вјежбе:
Уна Окиљ, М. Арх.
Слободан Пеулић, М. Арх.
*Забрањена употреба и прерада материјала
без сагласности аутора.

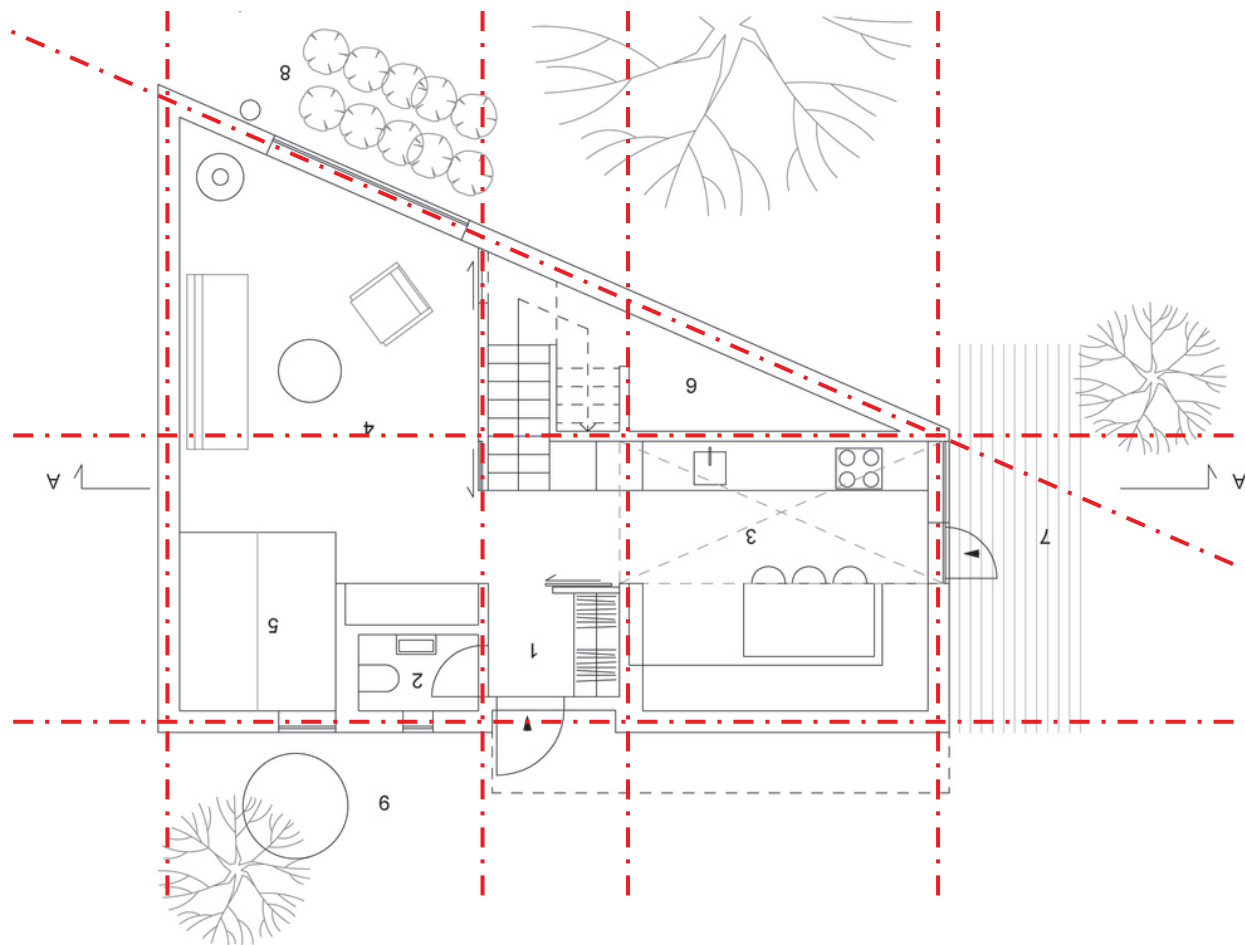
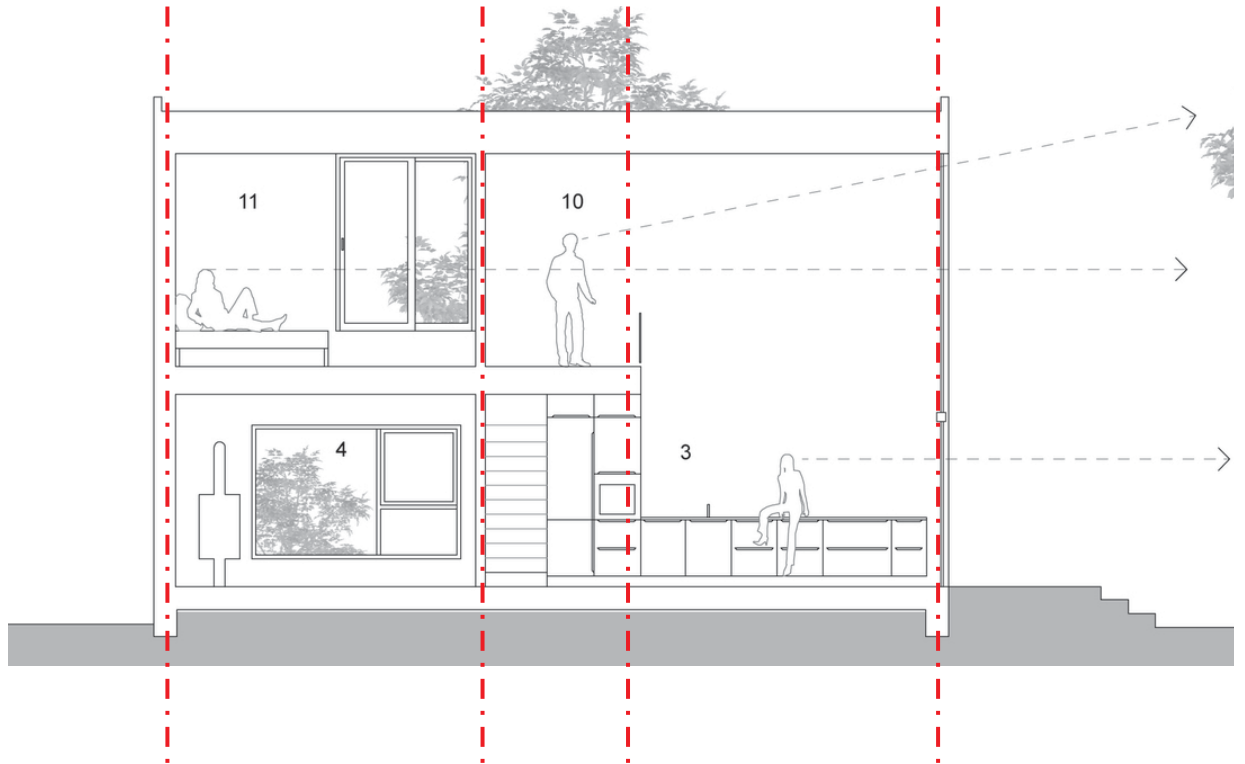

ПОПРЕЧНИ КОНСТРУКТИВНИ СКЛОП
 (КОМБИНОВАНИ КОНСТРУКТИВНИ СКЛОП)
 КУЋА 09: House K+K / Kvalbein Korsoen
www.archdaily.com

Аутори материјала за вјежбе:
 Уна Окиљ, М. Арх.
 Слободан Пеулић, М. Арх.
 *Забрањена употреба и прерада материјала
 без сагласности аутора.

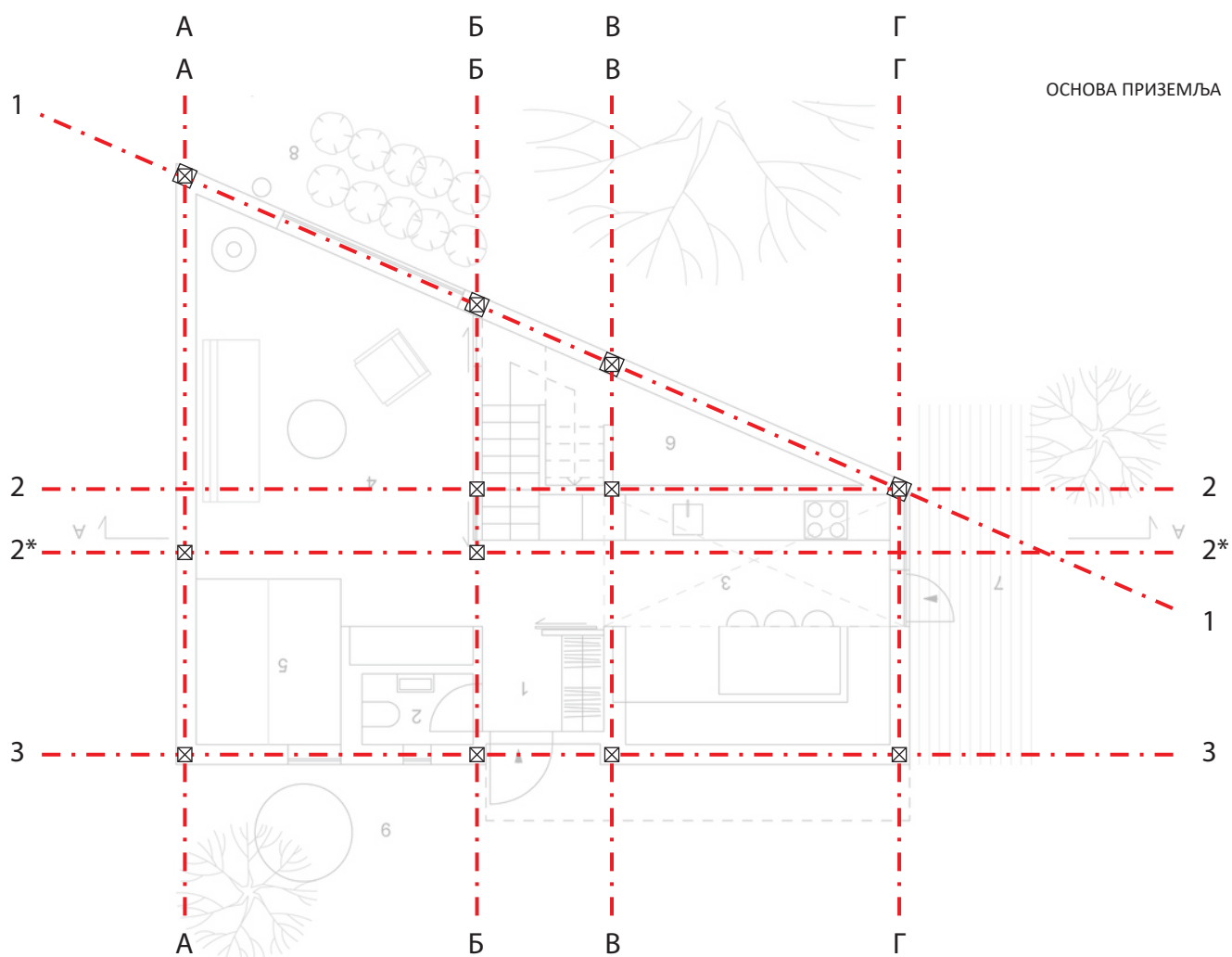
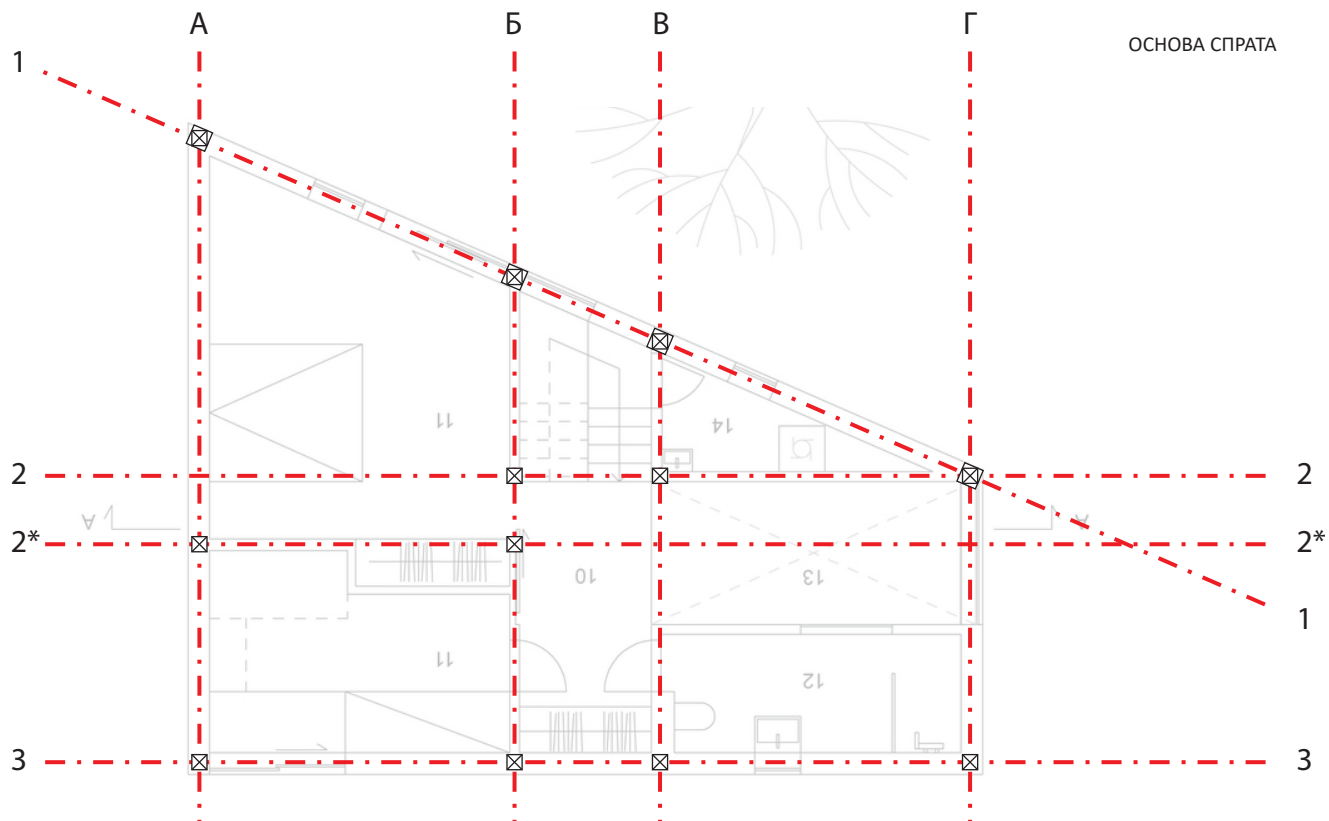

ПОПРЕЧНИ КОНСТРУКТИВНИ СКЛОП
 (КОМБИНОВАНИ КОНСТРУКТИВНИ СКЛОП)
КУЋА 09: House K+K / Kvalbein Korsoen
www.archdaily.com

Аутори материјала за вјежбе:
 Уна Окиљ, М. Арх.
 Слободан Пеулић, М. Арх.
 *Забрањена употреба и прерада материјала
 без сагласности аутора.

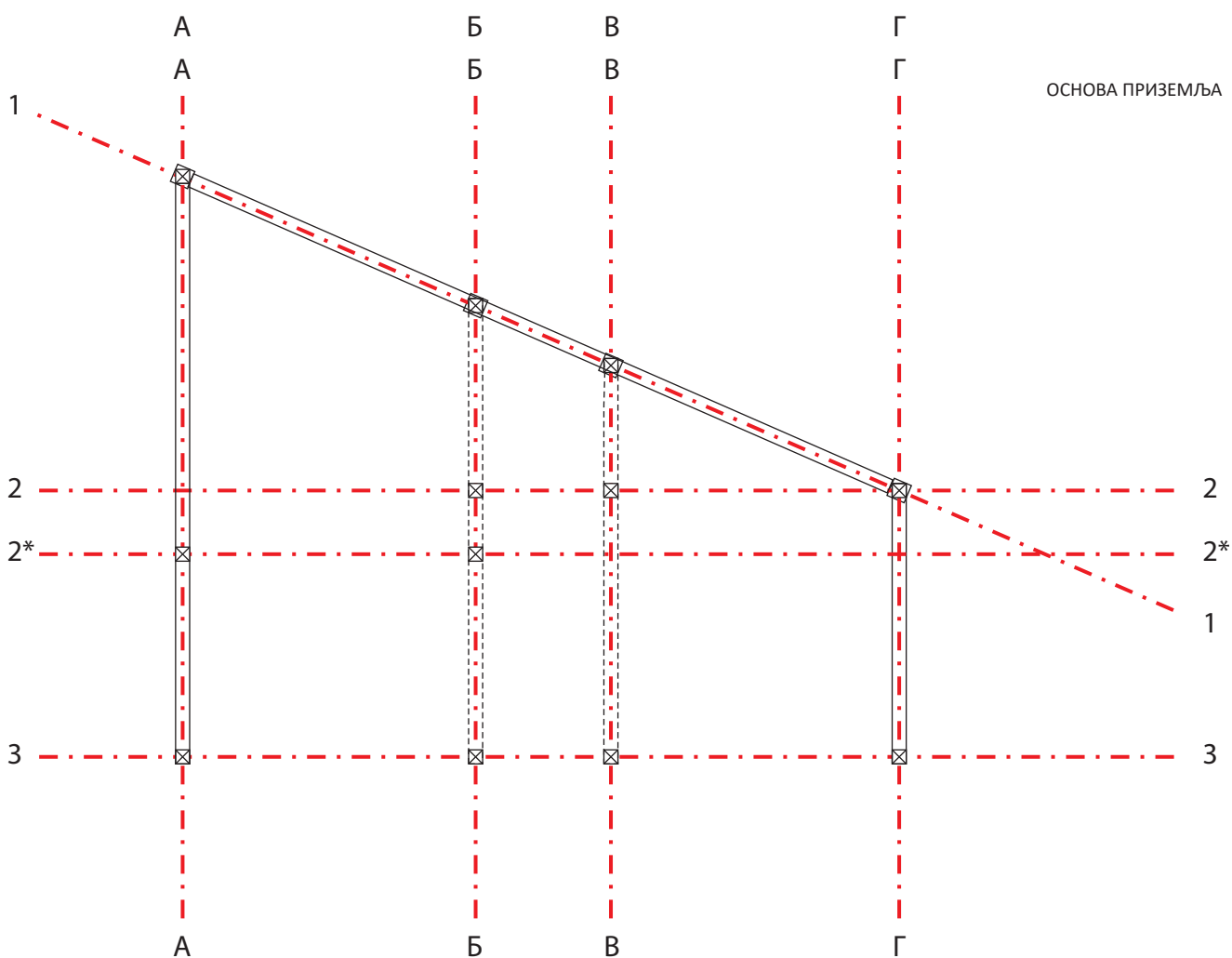
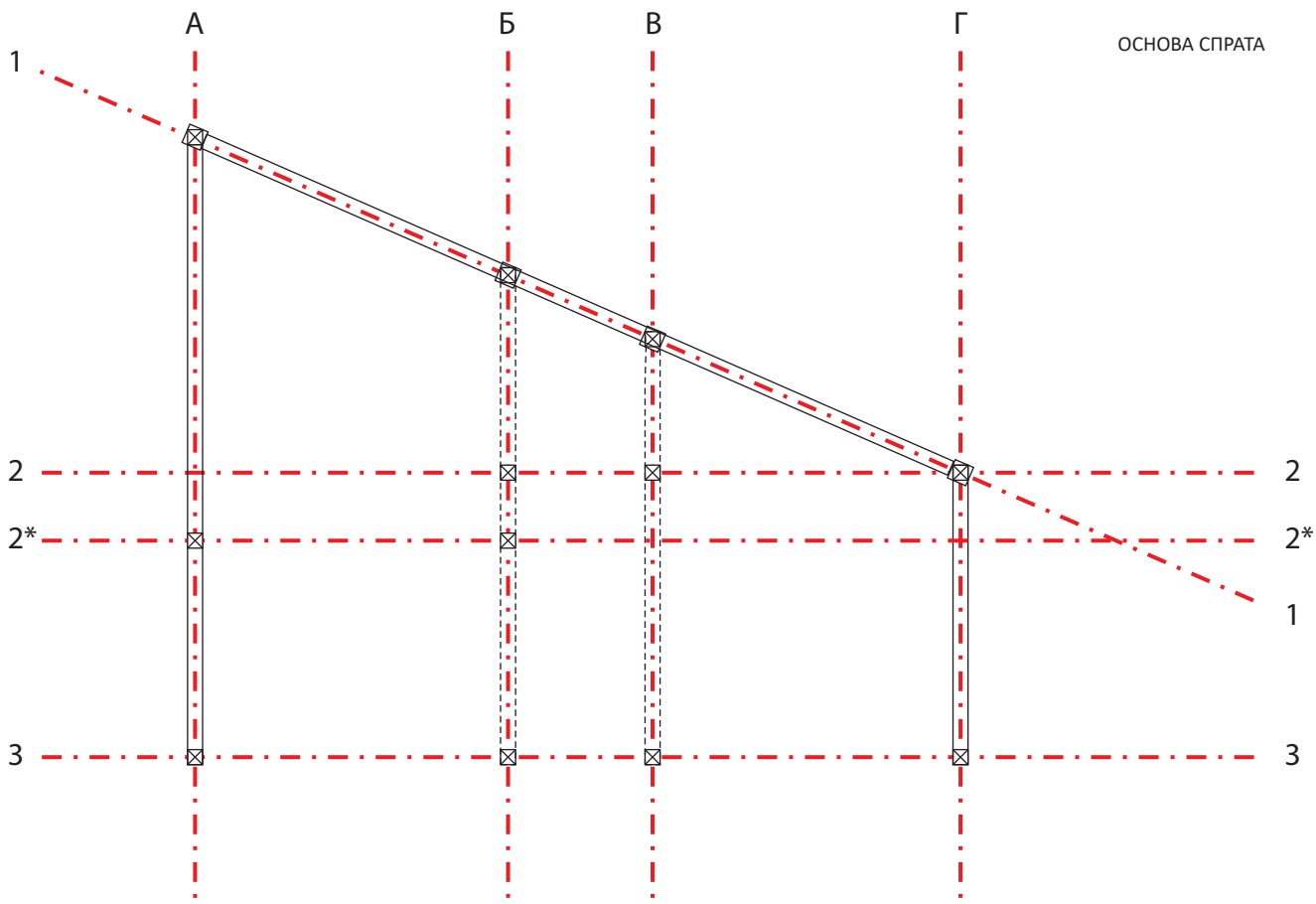

ПОПРЕЧНИ КОНСТРУКТИВНИ СКЛОП
(КОМБИНОВАНИ КОНСТРУКТИВНИ СКЛОП)

Аутори материјала за вјежбе:
Уна Окиљ, М. Арх.
Слободан Пеулић, М. Арх.
*Забрањена употреба и прерада материјала
без сагласности аутора.

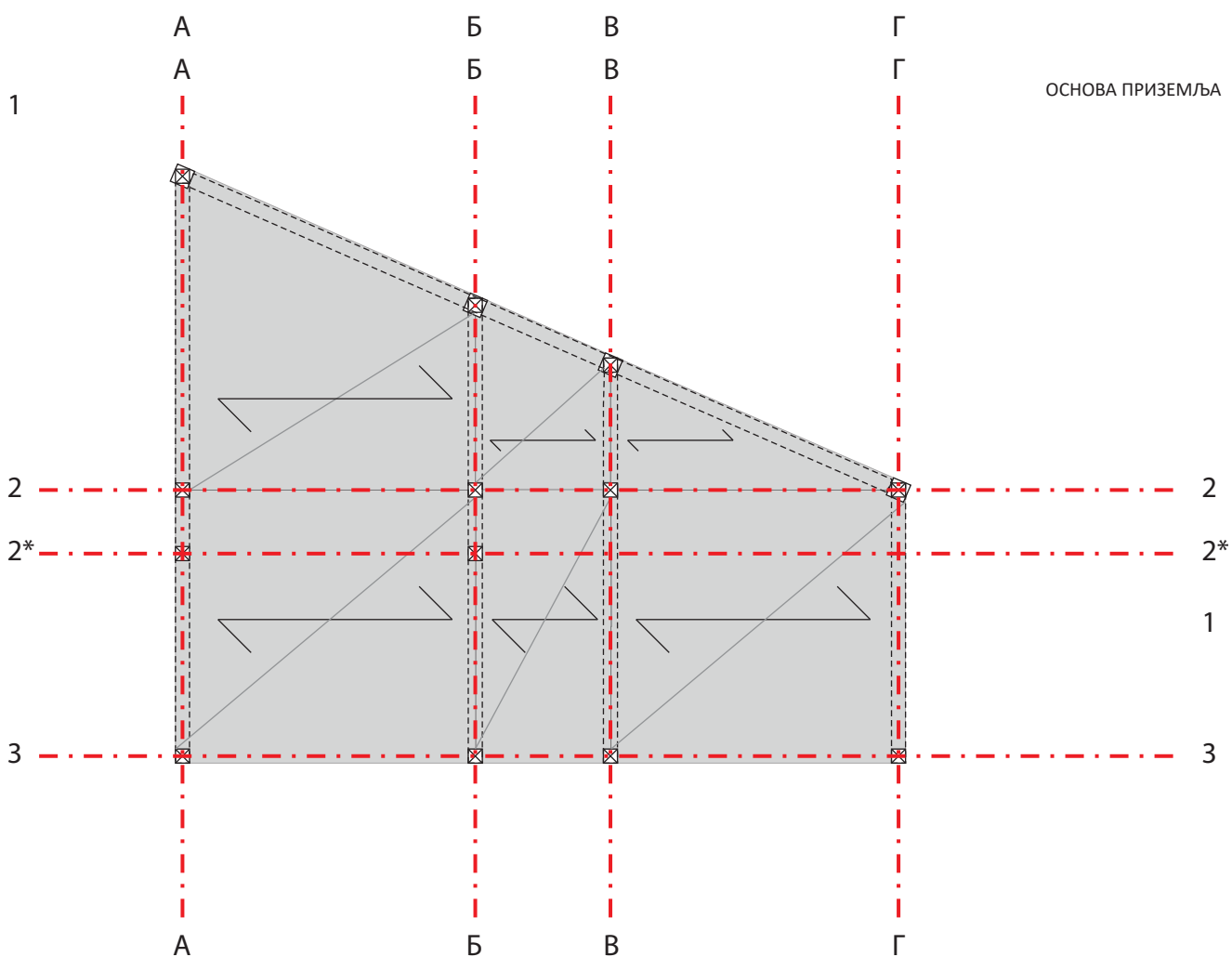
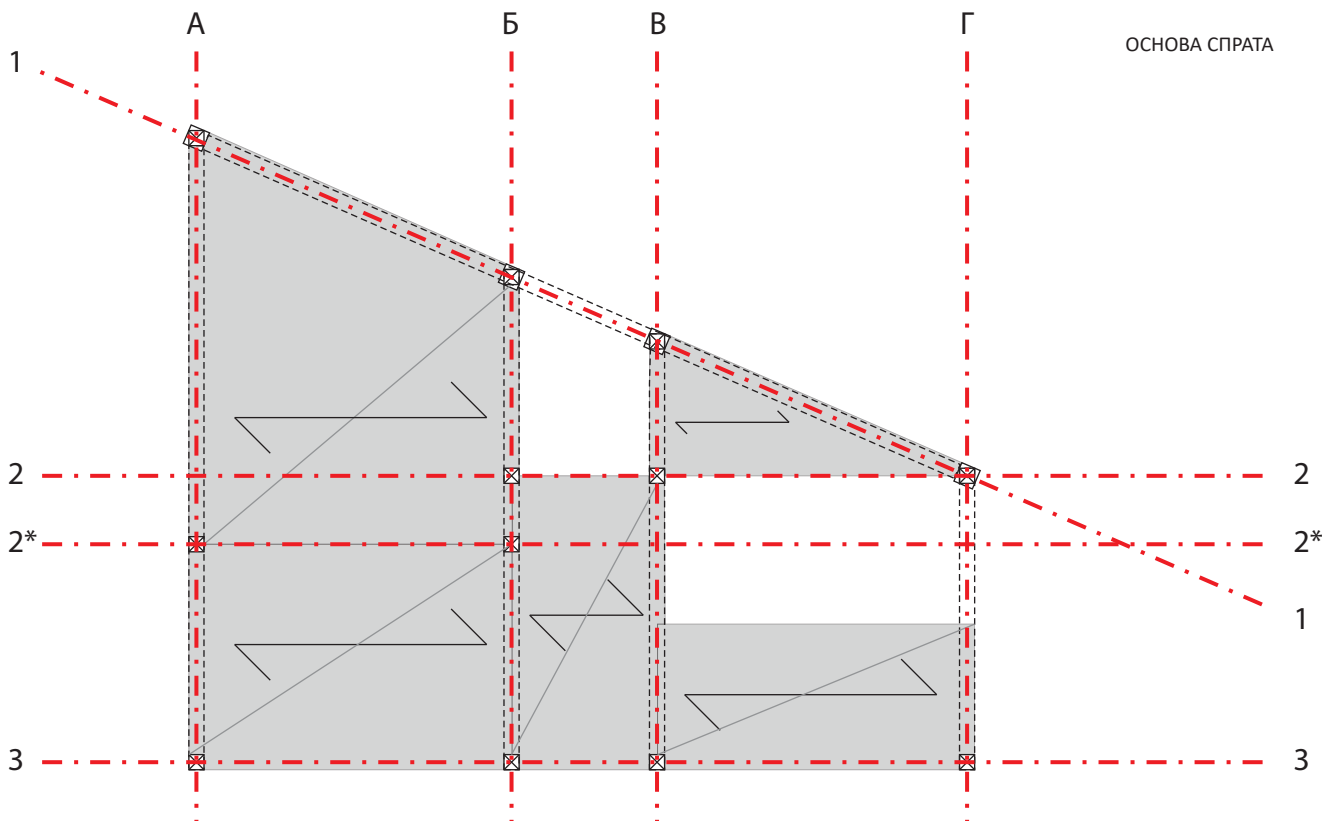

ПОПРЕЧНИ КОНСТРУКТИВНИ СКЛОП
(КОМБИНОВАНИ КОНСТРУКТИВНИ СКЛОП)

Аутори материјала за вјежбе:
Уна Окиљ, М. Арх.
Слободан Пеулић, М. Арх.
*Забрањена употреба и прерада материјала
без сагласности аутора.

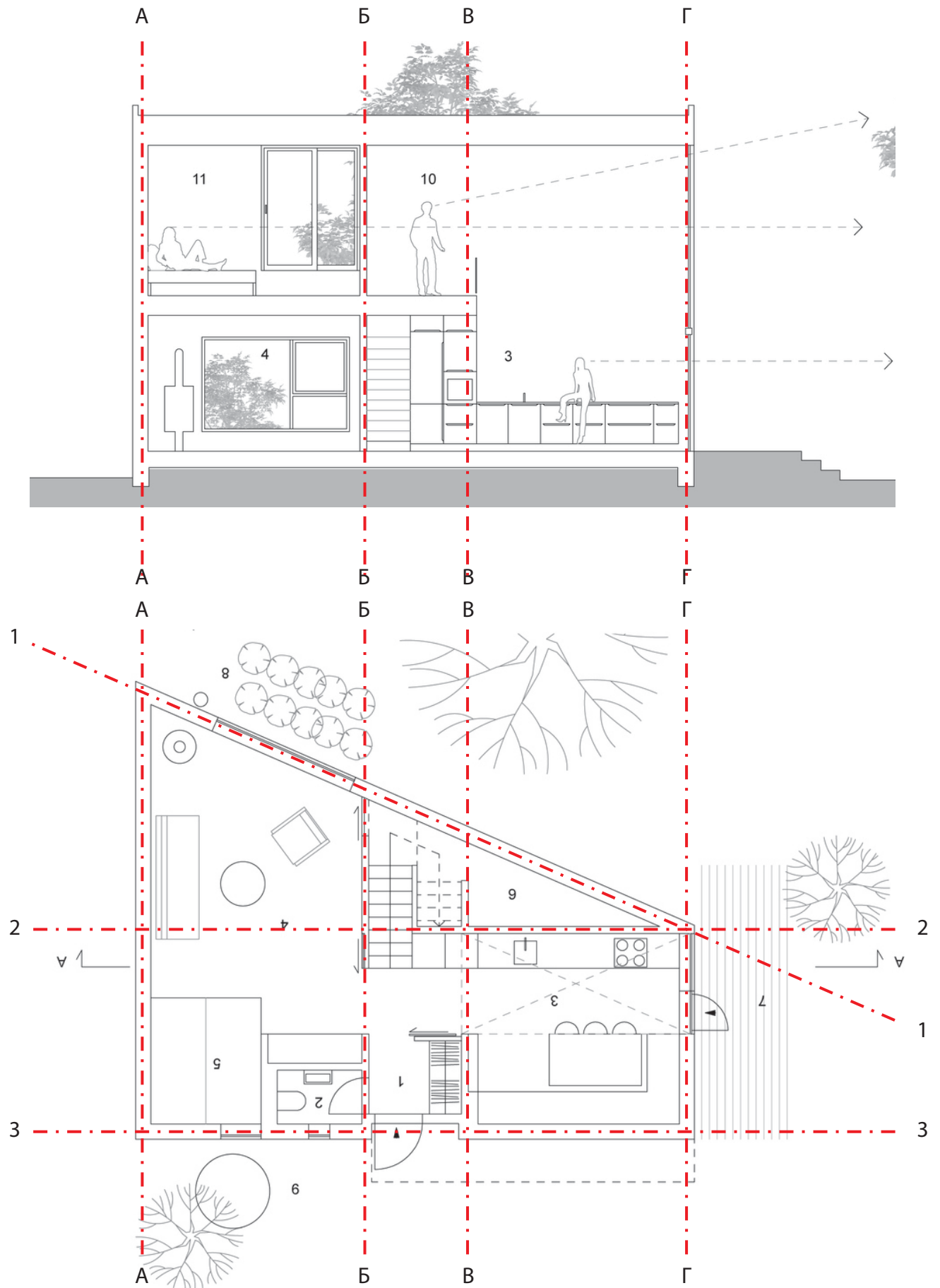

ПОДУЖНИ КОНСТРУКТИВНИ СКОПО

КУЋА 09: House K+K / Kvalbein Korsoen
www.archdaily.com

Аутори материјала за вјежбе:
 Уна Окиљ, М. Арх.
 Слободан Пеулић, М. Арх.
 *Забрањена употреба и прерада материјала
 без сагласности аутора.

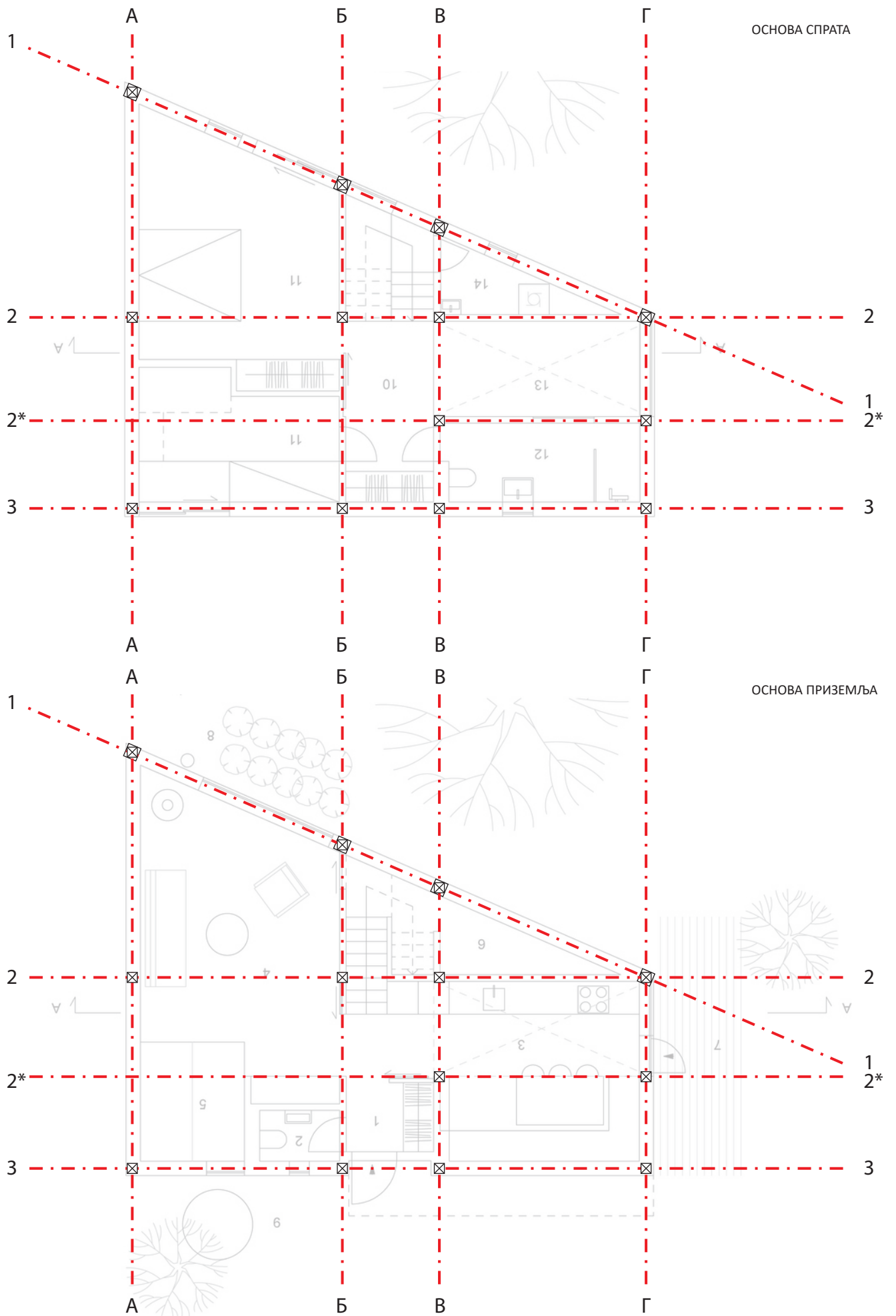

ПОДУЖНИ КОНСТРУКТИВНИ СКЛОП

КУЋА 09: House K+K / Kvalbein Korsoen
www.archdaily.com

Аутори материјала за вјежбе:
 Уна Окиљ, М. Арх.
 Слободан Пеулић, М. Арх.
 *Забрањена употреба и прерада материјала
 без сагласности аутора.

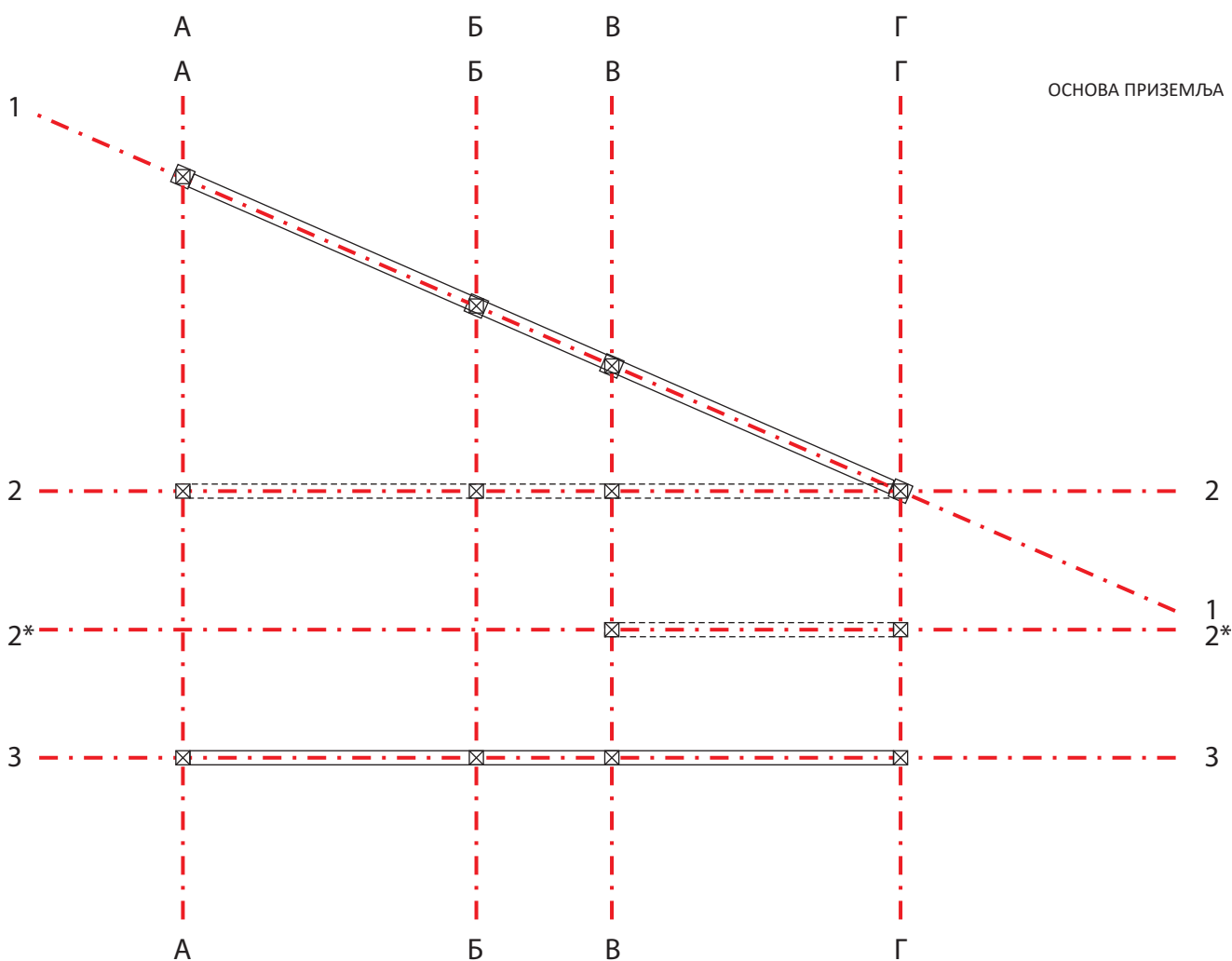
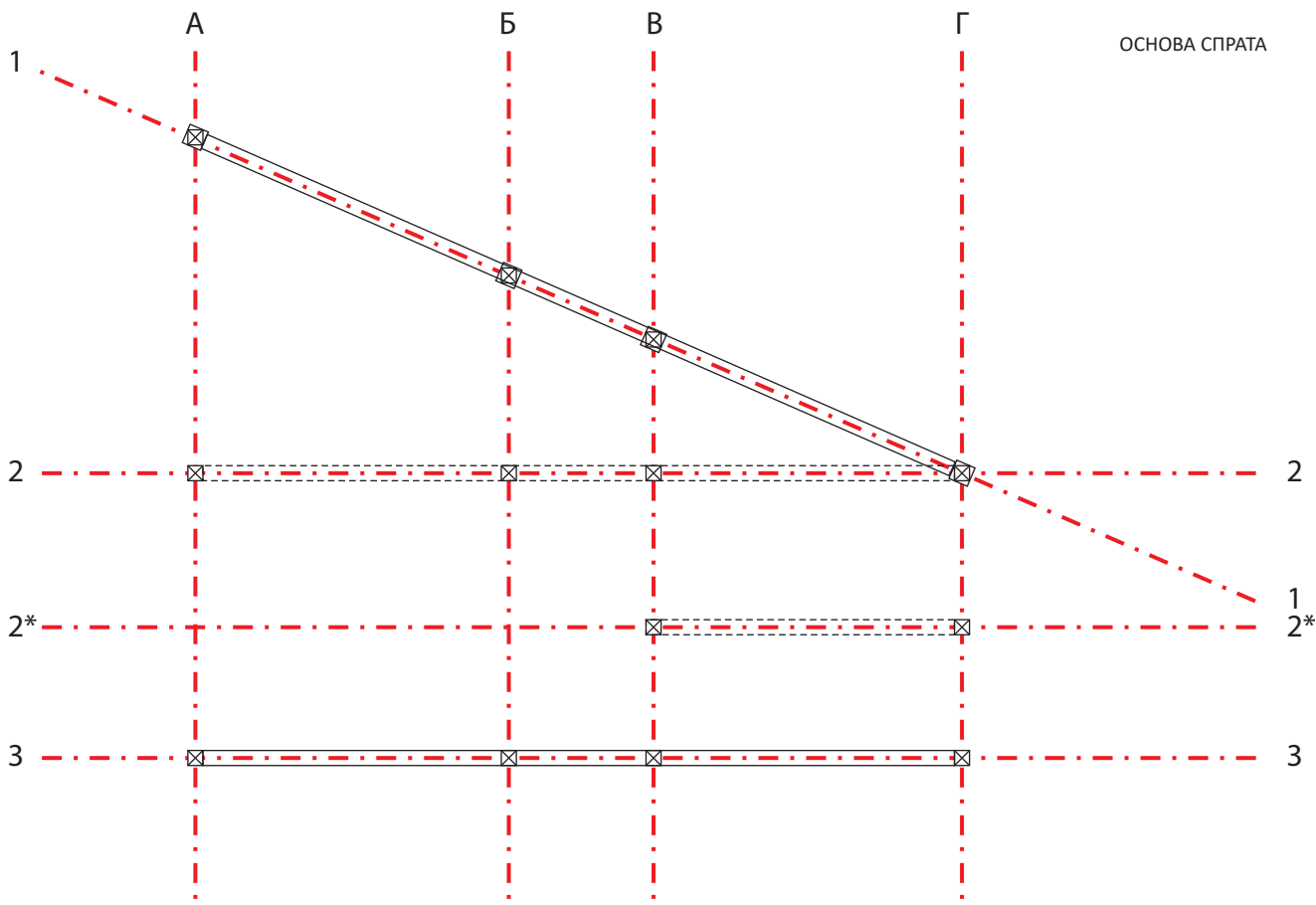

ПОДУЖНИ КОНСТРУКТИВНИ СКЛОП

Автори материјала за вјежбе:
 Уна Окиљ, М. Арх.
 Слободан Пеулић, М. Арх.
 *Забрањена употреба и прерада материјала
 без сагласности аутора.

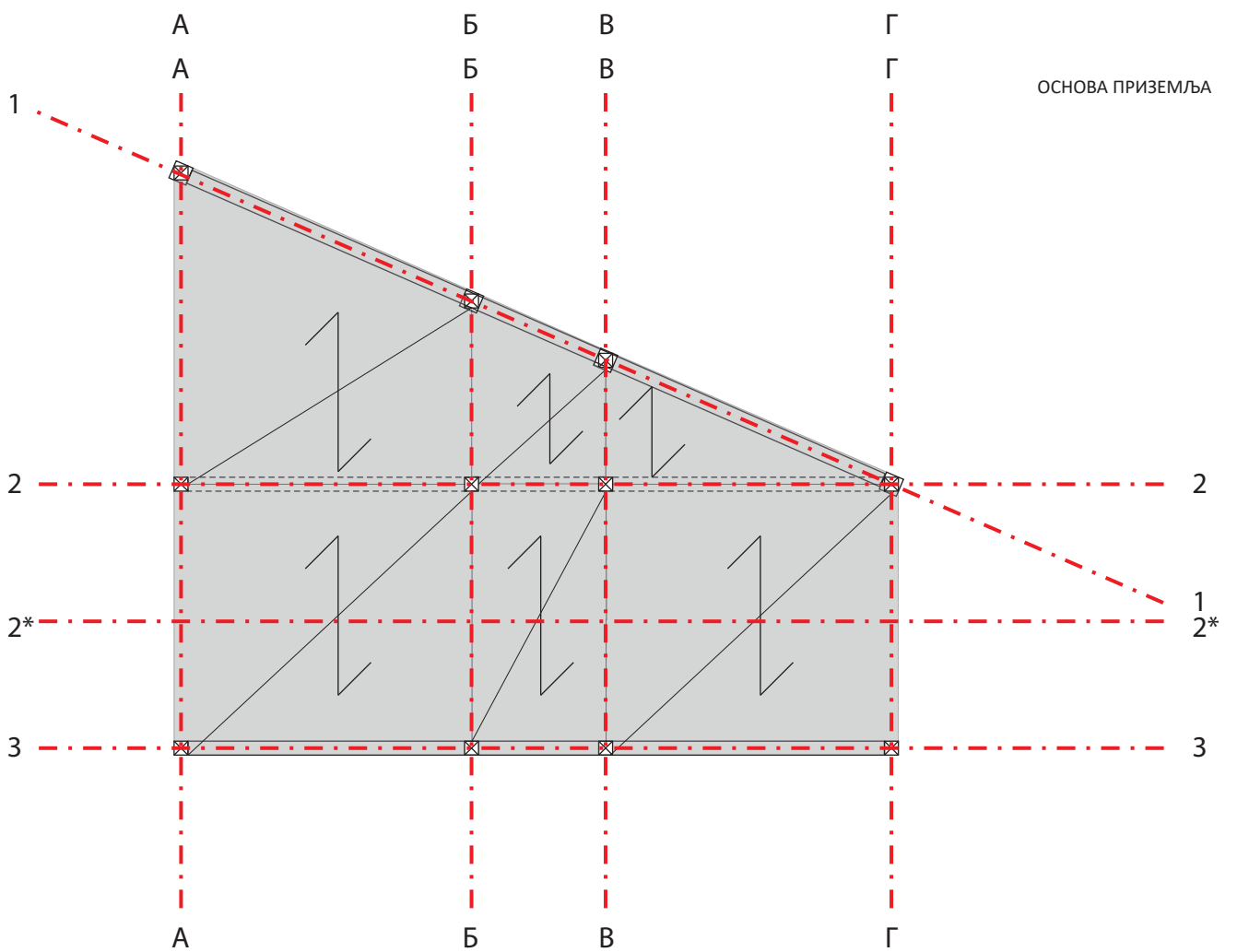
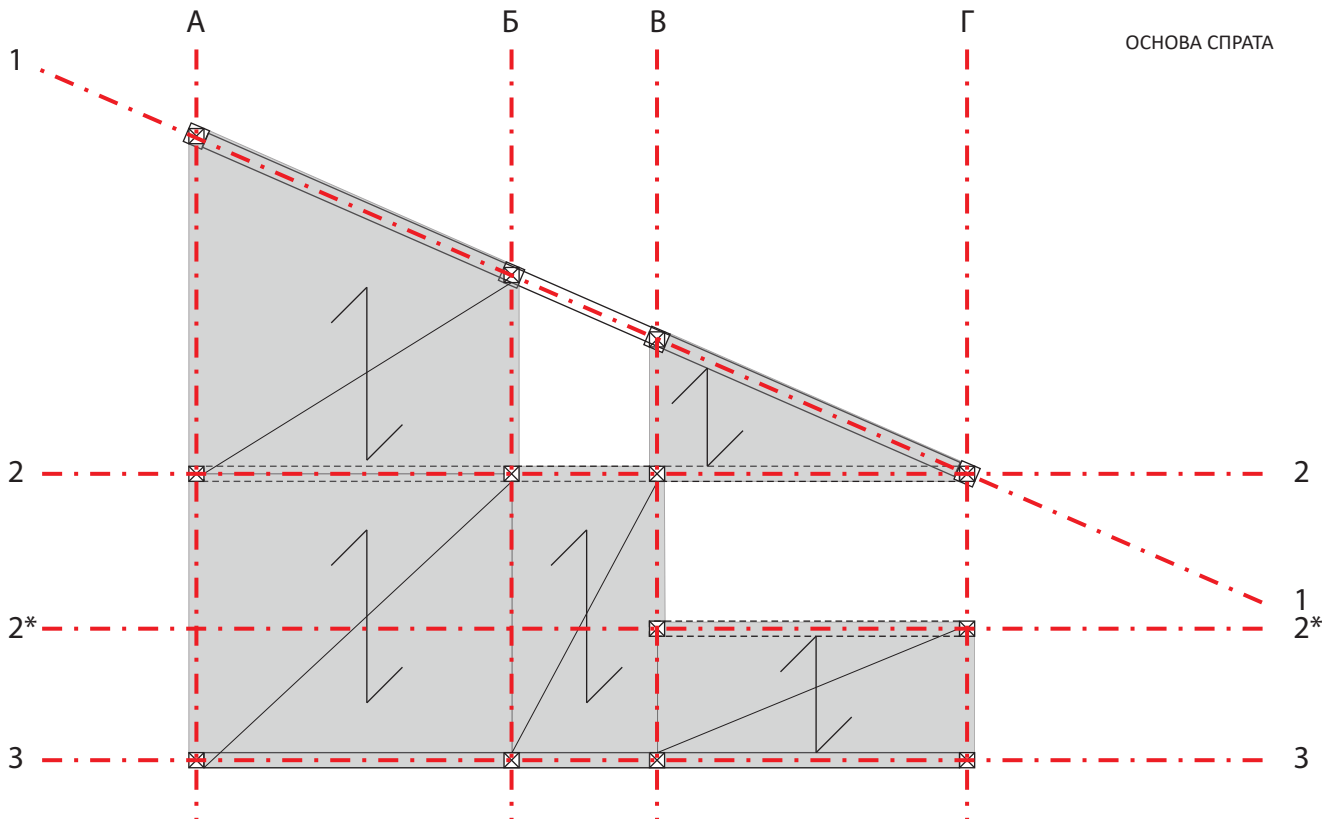

ПОДУЖНИ КОНСТРУКТИВНИ СКОПОП

Аутори материјала за вјежбе:
 Уна Окиљ, М. Арх.
 Слободан Пеулић, М. Арх.
 *Забрањена употреба и прерада материјала
 без сагласности аутора.